

男子複1部 A ブロツク	大塚 前田	中伊 田藤	田中 平川	勝敗	順位
大塚 悠翔 (彩星工科高等学校) 前田 晴生		○ 15- 9 15- 6	○ 15- 7 13-15 15- 7	M 2-0 G 4-1 P 73-44	1
中田 大地 (三菱重工神戸) 伊藤 祥太	× 9-15 6-15		× 9-15 15-12 5-15	M 0-2 G 1-4 P 44-72	3
田中 聖也 (日本製鉄瀬戸内) 平川 希実 (Junkie)	× 7-15 15-13 7-15	○ 15- 9 12-15 15- 5		M 1-1 G 3-3 P 71-72	2

男子複1部 B ブロツク	小笠原 孫田	中野 高浦	黒田 澤田	勝敗	順位
小笠原 快 (高砂BS) 孫田 太郎 (甲南大学)		○ 15- 3 15-12	○ 15- 9 14-15 15- 9	M 2-0 G 4-1 P 74-48	1
中野 俊亮 (三菱電機神戸) 高浦 楓	× 3-15 12-15		× 10-15 12-15	M 0-2 G 0-4 P 37-60	3
黒田 紘右 (彩星工科高等学校) 澤田 一心	× 9-15 15-14 9-15	○ 15-10 15-12		M 1-1 G 3-2 P 63-66	2

男子複1部 C ブロツク	蘭 川口	小川 中川	大山 大島	勝敗	順位
蘭 学人 (神鋼環境ソリューション) 川口 侑隼		× 15-14 14-15 10-15	○ 15- 8 15-12	M 1-1 G 3-2 P 69-64	2
小川 太幹 (彩星工科高等学校) 中川 康平	○ 14-15 15-14 15-10		○ 15- 4 15- 7	M 2-0 G 4-1 P 74-50	1
大山 凱聖 (三木シャトル) 大島 直輝 (武蔵)	× 8-15 12-15	× 4-15 7-15		M 0-2 G 0-4 P 31-60	3

男子複1部 D ブロツク	大島 永井	松下 西山	川辺 小牟田	勝敗	順位
大島 達也 (高砂BS) 永井 武蔵		○ 15-10 15- 8	○ 15-10 15-14	M 2-0 G 4-0 P 60-42	1
松下 陽 (彩星工科高等学校) 西山 尚吾	× 10-15 8-15		○ 15- 6 15-10	M 1-1 G 2-2 P 48-46	2
川辺 瑛人 (垂水クラブ) 小牟田 朝輝 (Treasures)	× 10-15 14-15	× 6-15 10-15		M 0-2 G 0-4 P 40-60	3

男子複1部 決勝トーナメント

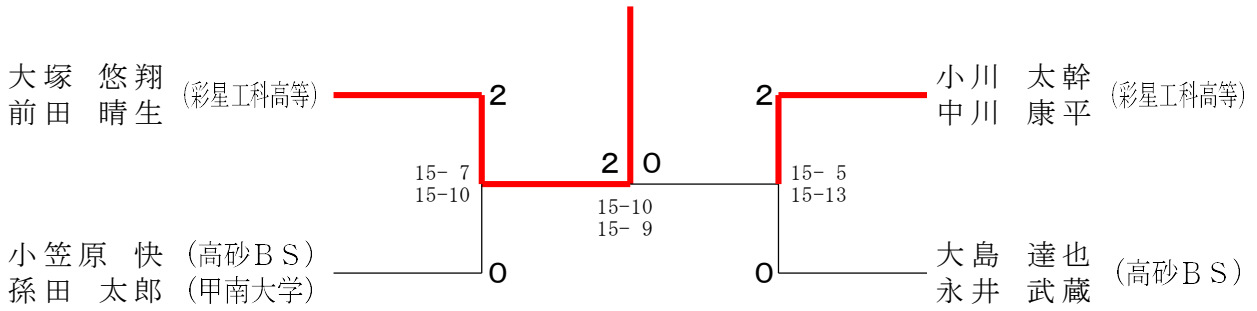

男子複2部	脇田福	宮垣本	高山原	恒岡	勝敗	順位
脇田遥大 (彩星工科高等学校) 福岡悠		○ 14-15 15-14 15-11	○ 15- 6 15- 5	○ 15-13 15- 9	M 3-0 G 6-1 P 104-73	1
宮本知幸 (我流) 垣内佑太 (WeeD)	× 15-14 14-15 11-15		○ 8-15 15-13 15- 7	× 14-15 14-15	M 1-2 G 3-5 P 106-109	3
高山和也 (SUCCESS) 田原学	× 6-15 5-15	× 15- 8 13-15 7-15		× 5-15 15-13 7-15	M 0-3 G 2-6 P 73-111	4
恒岡優多 (神戸市立本山中) 恒岡陽多	× 13-15 9-15	○ 15-14 15-14	○ 15- 5 13-15 15- 7		M 2-1 G 4-3 P 95-85	2

男子複3部 A	畑辻	西川坂	高橋清	牛尾玉	勝敗	順位
畑辻祐司 (SSG) 智也		○ 15-14 13-15 15-13	○ 15-14 15-13	○ 15- 8 15- 7	M 3-0 G 6-1 P 103-84	1
西川悠輝 (兵庫県立大学姫路) 坂本明広	× 14-15 15-13 13-15		× 11-15 15-13 7-15	× 15-12 9-15 11-15	M 0-3 G 3-6 P 110-128	4
高橋郁斗 (piyopiyo) 清家元宏	× 14-15 13-15	○ 15-11 13-15 15- 7		○ 15-10 15-10	M 2-1 G 4-3 P 100-83	2
牛尾重信 (Volano) 玉井隆	× 8-15 7-15	○ 12-15 15- 9 15-11	× 10-15 10-15		M 1-2 G 2-5 P 77-95	3

男子複3部 B	鐵山	高月	山中	平野	勝敗	順位
鐵山亮聖 (K-five) 山口響		× 15-12 11-15 12-15	○ 12-15 15- 9 15-13	○ 15-10 15- 6	M 2-1 G 5-3 P 110-95	2
高月拓真 (彩星クラブ) 矢野晃規	○ 12-15 15-11 15-12		○ 15-14 15- 5	○ 15- 8 15- 5	M 3-0 G 6-1 P 102-70	1
山中佑介 (川崎重工神戸) 石貫翔大	× 15-12 9-15 13-15	× 14-15 5-15		○ 15- 9 15- 8	M 1-2 G 3-4 P 86-89	3
平野想 (兵庫県立大学姫路) 文野天晴	× 10-15 6-15	× 8-15 5-15	× 9-15 8-15		M 0-3 G 0-6 P 46-90	4

男子複3部 決勝トーナメント

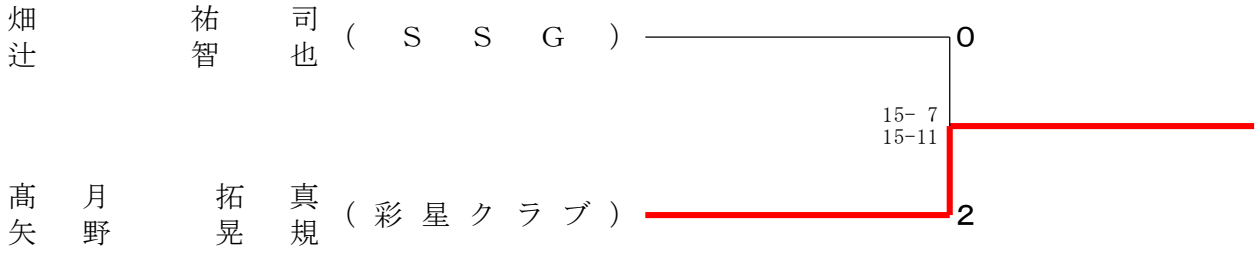

男子複4部 A ブロック	黒野 上野	辻 山本	山脇 松澤	勝敗	順位
黒野 登也 (兵庫県立大学姫路) 上野 雄輝		× 12-15 9-15	× 9-15 10-15	M 0-2 G 0-4 P 40-60	3
辻 千裕 (西宮高等学校) 山本 勘太	○ 15-12 15-9		○ 15-14 15-4	M 2-0 G 4-0 P 60-39	1
山脇 怜旺 (SEISHIN) 松澤 絢闘	○ 15-9 15-10	× 14-15 4-15		M 1-1 G 2-2 P 48-49	2

男子複4部 B ブロック	大橋 二宮	稗田 昆野	栗田 秋庭	勝敗	順位
大橋 祐太 (彩星クラブ) 二宮 咲翔		× 15-14 13-15 14-15	× 5-15 7-15	M 0-2 G 1-4 P 54-74	3
稗田 幹弥 (SSG) 昆野 龍之介	○ 14-15 15-13 15-14		× 11-15 7-15	M 1-1 G 2-3 P 62-72	2
栗田 遥翔 (加古川JBC) 秋庭 真尋	○ 15-5 15-7	○ 15-11 15-7		M 2-0 G 4-0 P 60-30	1

男子複4部 C ブロック	滝川 難波	西川 中川	谷山 福田	勝敗	順位
滝川 凱也 (カマリンBCJR) 難波 奏多		× 10-15 9-15	○ 14-15 15-9 15-12	M 1-1 G 2-3 P 63-66	2
西川 恭史 (三木シャトル) 中川 剛志	○ 15-10 15-9		○ 15-14 15-12	M 2-0 G 4-0 P 60-45	1
谷山 咲真 (高砂高校) 福田 大地	× 15-14 9-15 12-15	× 14-15 12-15		M 0-2 G 1-4 P 62-74	3

男子複4部 D ブロツク	飛多 坂本	福井 川口	石本 谷川	勝敗	順位
飛多 基志 (垂水クラブ) 坂本 歩夢 (武蔵)	/	○ 15-10 15-14	○ 15-13 15-10	M 2-0 G 4-0 P 60-47	1
福井 優陽 (piyopiyo) 川口 煌仁 (姫路市立山陽中学校)	× 10-15 14-15	/	○ 15-11 15-13	M 1-1 G 2-2 P 54-54	2
石本 琉惺 谷川 生馬 (伊丹スピリッツ)	× 13-15 10-15	× 11-15 13-15	/	M 0-2 G 0-4 P 47-60	3

男子複4部 E ブロツク	村松 西本	山田 青木	上田 細川	勝敗	順位
村松 直輝 (西宮高等学校) 西本 翔	/	○ 15-9 14-15 15-9	○ 15-13 15-14	M 2-0 G 4-1 P 74-60	1
山田 覇弥斗 (Bulutangkis) 青木 奏磨	× 9-15 15-14 9-15	/	○ 15-12 15-11	M 1-1 G 3-2 P 63-67	2
上田 大智 (彩星クラブ) 細川 大弥	× 13-15 14-15	× 12-15 11-15	/	M 0-2 G 0-4 P 50-60	3

男子複4部 F ブロツク	川口 福井	木村 佐藤	藤原 黒木	勝敗	順位
川口 颯太 (飾磨工業高校) 福井 陽航	/	○ 15-8 15-10	× 15-12 11-15 7-15	M 1-1 G 3-2 P 63-60	2
木村 健太郎 (カマリンBCJR) 佐藤 広	× 8-15 10-15	/	× 8-15 4-15	M 0-2 G 0-4 P 30-60	3
藤原 晃誉 (SACLA) 黒木 誉	○ 12-15 15-11 15-7	○ 15-8 15-4	/	M 2-0 G 4-1 P 72-45	1

男子複4部 決勝トーナメント

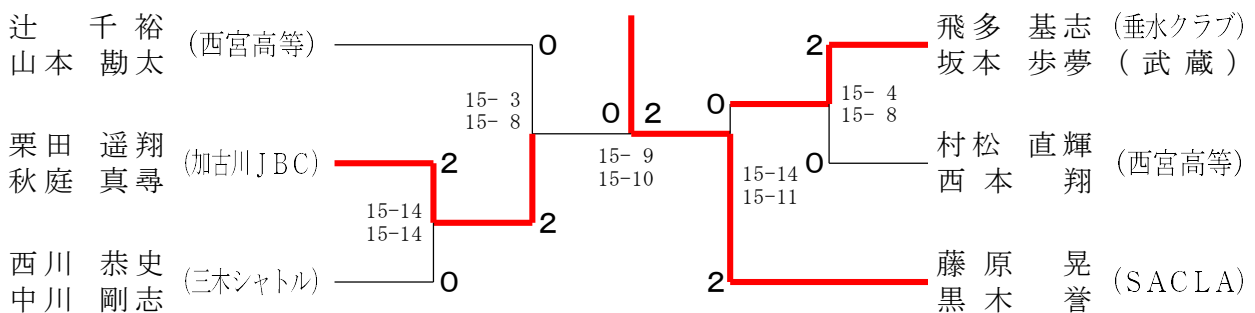

男子複5部 A ブロツク	坪根 大木	岡本 山本	藤岡 坪野	勝敗	順位
坪根 誠一郎 (三菱電機神戸) 大木 和則 (三菱電機モビリティ-姫路)		○ 15- 8 15-14	○ 15- 8 12-15 15-10	M 2-0 G 4-1 P 72-55	1
岡本 颯羅 (高砂高校) 山本 大雅	× 8-15 14-15		× 13-15 12-15	M 0-2 G 0-4 P 47-60	3
藤岡 眞那斗 (飾磨工業高校) 坪野 陽太	× 8-15 15-12 10-15	○ 15-13 15-12		M 1-1 G 3-2 P 63-67	2

男子複5部 B ブロツク	ゲン ファン	大照 藤井	木田 高橋	勝敗	順位
ゲンファン (四ツ羽) ファンレチュオン		× 15-11 12-15 9-15	× 7-15 11-15	M 0-2 G 1-4 P 54-71	3
大照 信慈 (姫路東高校) 藤井 大輔	○ 11-15 15-12 15- 9		○ 15-11 11-15 15-12	M 2-0 G 4-2 P 82-74	1
木田 歩夢 (高砂高校) 高橋 昊	○ 15- 7 15-11	× 11-15 15-11 12-15		M 1-1 G 3-2 P 68-59	2

男子複5部 C ブロツク	木原 小松	青木 森川	木谷 永津	勝敗	順位
木原 歩希 (飾磨工業高校) 小松 隆太		× 11-15 12-15	○ 10-15 15- 6 15-13	M 1-1 G 2-3 P 63-64	3
青木 大知 (西宮市立塩瀬中学校) 森川 瑛翔	○ 15-11 15-12		× 15-14 11-15 8-15	M 1-1 G 3-2 P 64-67	1
木谷 翔馬 (三菱重工神戸) 永津 邦安	× 15-10 6-15 13-15	○ 14-15 15-11 15- 8		M 1-1 G 3-3 P 78-74	2

男子複5部 D ブロツク	川東 目出	吉岡 安川	宮崎 甘中	勝敗	順位
川東 墨 (高砂高校) 目出 閃万		× 13-15 14-15	× 14-15 15-14 7-15	M 0-2 G 1-4 P 63-74	3
吉岡 和美 (三菱電機神戸) 安川 在奎 (共済)	○ 15-13 15-14		○ 15-12 13-15 15- 8	M 2-0 G 4-1 P 73-62	1
宮崎 琉希 (飾磨工業高校) 甘中 碧人	○ 15-14 14-15 15- 7	× 12-15 15-13 8-15		M 1-1 G 3-3 P 79-79	2

男子複5部 E ブロツク	林 瓜生	萩原 木村	荒川 チャン	勝敗	順位
林 幸太朗 (東洋大姫路) 瓜生 衣久翔	○	○	×	M 1-1 G 2-2 P 49-46	2
萩原 大生 (NAKAO. J. B. C) 木村 彰冴	×	○	×	M 0-2 G 0-4 P 34-60	3
荒川 耕平 (SACLA) チャンバーダット	○	○	○	M 2-0 G 4-0 P 60-37	1

男子複5部 F ブロツク	塚本 塚常	杉田 割田	和田 和島	勝敗	順位
塚本 晴風 (姫路東高校) 塚常 颯真	○	○	○	M 2-0 G 4-1 P 66-52	1
杉田 雅大 (県立北須磨高等学校) 割田 樹	×	○	×	M 0-2 G 0-4 P 28-60	3
和田 優作 (三菱電機神戸) 島田 義規	×	○	○	M 1-1 G 3-2 P 71-53	2

男子複5部 決勝トーナメント

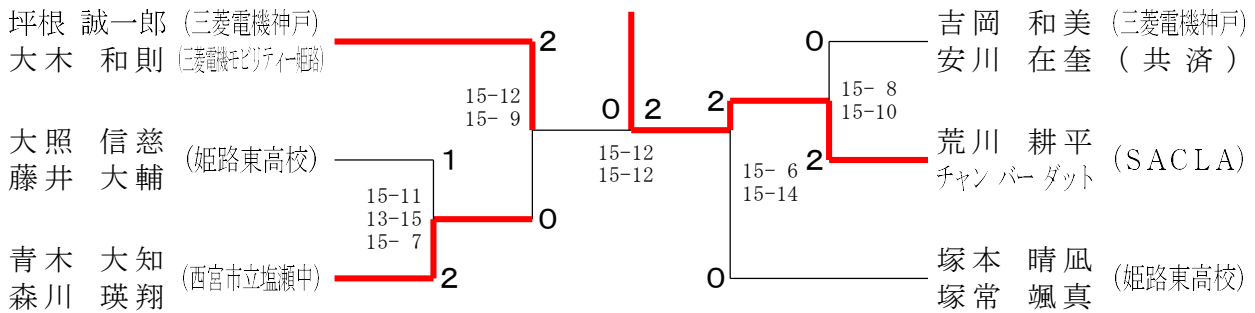

男子複6部 A ブロツク	松尾 松尾	野村 酒井	伊藤 藤山	勝敗	順位
松尾 直樹 (SACLA) 松尾 梨功	○	○	○	M 2-0 G 4-0 P 60-17	1
野村 和道 (啓明学院高等学校) 酒井 唯希	×	○	○	M 1-1 G 2-3 P 49-66	2
伊藤 淳平 (SEISHIN) 藤山 藍友	×	×	○	M 0-2 G 1-4 P 45-71	3

男子複6部 B ブロツク	芝崎 隈元	竹内 安東	竹嶋	谷津	甲斐 川口	勝敗	順位
芝崎 長武 (三木シャトル) 隈元 優一		○ 15- 3 15- 7	○ 15-10 15- 2	○ 15-11 15- 7	M 3-0 G 6-0 P 90-40	1	
竹内 大晃 (ひよどり) 安東 星風	× 3-15 7-15		× 14-15 14-15	× 3-15 10-15	M 0-3 G 0-6 P 51-90	4	
竹谷 柊志 (Bulutangkis) 嶋津 達樹	× 10-15 2-15	○ 15-14 15-14		× 14-15 15-14 8-15	M 1-2 G 3-4 P 79-102	3	
甲斐 裕二 (piyopiyo) 川口 大輔	× 11-15 7-15	○ 15- 3 15-10	○ 15-14 14-15 15- 8		M 2-1 G 4-3 P 92-80	2	

男子複6部 C ブロツク	酒井 伏原	塩見 藤本	丸山 安積	勝敗	順位
酒井 大輔 (はにーいず) 伏原 征史		○ 15-10 15-13	× 12-15 7-15	M 1-1 G 2-2 P 49-53	2
塩見 渉 (啓明学院高等学校) 藤本 真大	× 10-15 13-15		× 9-15 15-12 11-15	M 0-2 G 1-4 P 58-72	3
丸山 晋作 (宝殿中学校) 安積 優汰 (NAKAO, J. B. C)	○ 15-12 15- 7	○ 15- 9 12-15 15-11		M 2-0 G 4-1 P 72-54	1

男子複6部 D ブロツク	木田 宮下	横山 稲葉	西田 渡瀬	勝敗	順位
木田 章規 (WIN SMASH) 宮下 圭介		× 5-15 15-12 10-15	○ 15-10 15-10	M 1-1 G 3-2 P 60-62	2
横山 凱 (東洋大姫路) 稲葉 謙太郎	○ 15- 5 12-15 15-10		○ 15- 7 15-13	M 2-0 G 4-1 P 72-50	1
西田 啓悟 (ひよどり) 渡瀬 大翔	× 10-15 10-15	× 7-15 13-15		M 0-2 G 0-4 P 40-60	3

男子複6部 決勝トーナメント

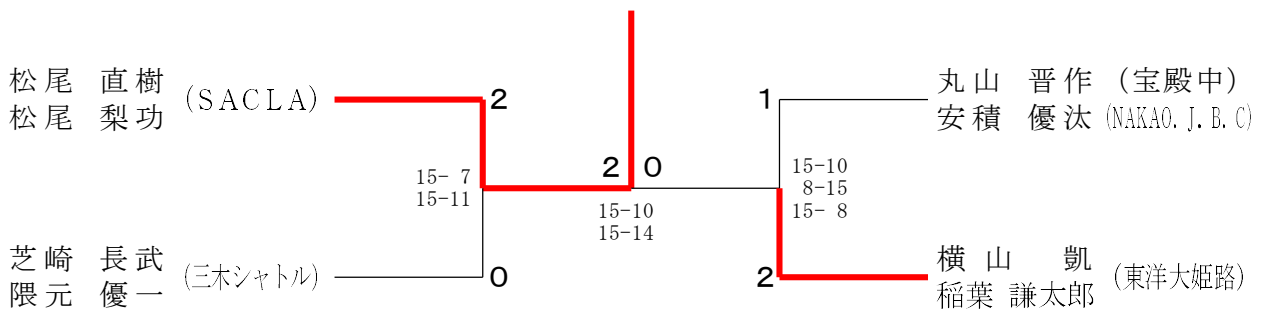

男子複7部 A ブロツク	中田 小野寺	金次 藤本	松竹 下中	村松 大石	勝敗	順位
中田 彪雅 (高砂高校) 小野寺 蒼太		○ 15- 9 15-12	○ 15-11 15- 8	○ 15- 4 15- 5	M 3-0 G 6-0 P 90-49	1
金次 大珠 (東条学園小中学校) 藤本 涼介	× 9-15 12-15		× 13-15 12-15	○ 15- 8 15- 9	M 1-2 G 2-4 P 76-77	3
松下 大翔 (東洋大姫路) 竹中 陽騎	× 11-15 8-15	○ 15-13 15-12		× 15-12 8-15 14-15	M 1-2 G 3-4 P 86-97	2
村松 佑輝 (山口中学校) 大石 純也	× 4-15 5-15	× 8-15 9-15	○ 12-15 15- 8 15-14		M 1-2 G 2-5 P 68-97	4

男子複7部 B ブロツク	井上 森本	関本 村井	竹谷 中村	山下 作山	勝敗	順位
井上 大雅 (高砂高校) 森本 楓弥		○ -X -X	○ -X -X	○ 15-14 13-15 15-10	M 3-0 G 6-1 P 103-39	1
関本 尊 (東洋大姫路) 村井 翼	× X- X-		× X- X-	× 0-15 0-15	M 0-3 G 0-6 P 0-90	4
竹谷 啓 (Volano) 中村 匡吾 (Bulutangkis)	× X- X-	○ -X -X		× X- X-	M 1-2 G 2-4 P 30-60	3
山下 匠星 (東条学園小中学校) 作山 龍希	× 14-15 15-13 10-15	○ 15- 0 15- 0	○ -X -X		M 2-1 G 5-2 P 99-43	2

男子複7部 C ブロツク	浅井 柏原	井原 上仁	村木 十橋	倉本	勝敗	順位
浅井 修 (ウエストシルバー) 柏原 芳一		○ 15- 8 15- 4	○ 15-12 15- 9		M 2-0 G 4-0 P 60-33	1
上村 逞馬 (高砂高校) 仁木 優槻	× 8-15 4-15		× 12-15 12-15		M 0-2 G 0-4 P 36-60	3
十倉 正和 (piyopiyo) 橋本 治一郎	× 12-15 9-15	○ 15-12 15-12			M 1-1 G 2-2 P 51-54	2

男子複7部 決勝トーナメント

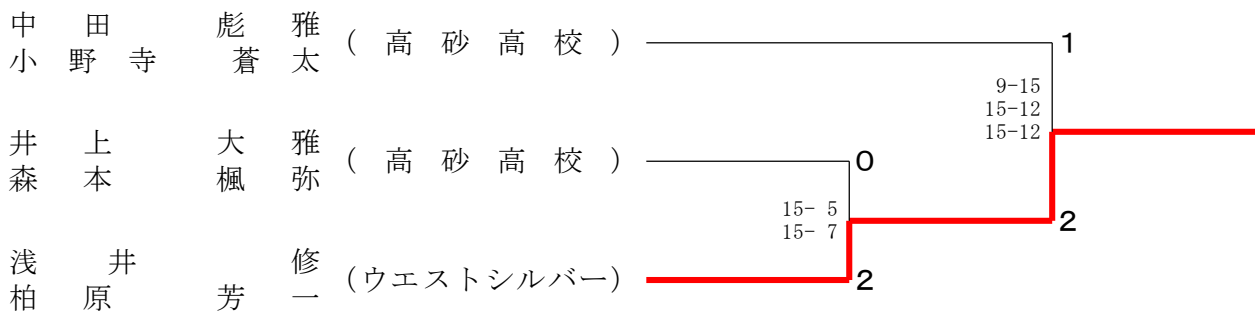

女子単1部 A ブロツク	古西	濱口	假屋	勝敗	順位
古西 葵衣 (園田学園高等学校)		○ 15- 8 15- 2	○ 15- 8 15- 8	M 2-0 G 4-0 P 60-26	1
濱口 佳那 (百合学院)	× 8-15 2-15		× 6-15 13-15	M 0-2 G 0-4 P 29-60	3
假屋 美羽 (親和女子高等学校)	× 8-15 8-15	○ 15- 6 15-13		M 1-1 G 2-2 P 46-49	2

女子単1部 B ブロツク	奥谷	水戸	脇山	杉原	勝敗	順位
奥谷 咲羽 (親和女子高等学校)		○ 15- 7 15- 5	○ 15- 7 15- 4	× 15- 6 8-15 4-15	M 2-1 G 5-2 P 87-59	2
水戸 心咲 (親和女子高等学校)	× 7-15 5-15		○ 15- 9 10-15 15- 9	× 6-15 7-15	M 1-2 G 2-5 P 65-93	3
脇山 真鈴 (百合学院)	× 7-15 4-15	× 9-15 15-10 9-15		× 4-15 10-15	M 0-3 G 1-6 P 58-100	4
杉原 亜美 (園田学園高等学校)	○ 6-15 15- 8 15- 4	○ 15- 6 15- 7	○ 15- 4 15-10		M 3-0 G 6-1 P 96-54	1

女子単1部 決勝トーナメント

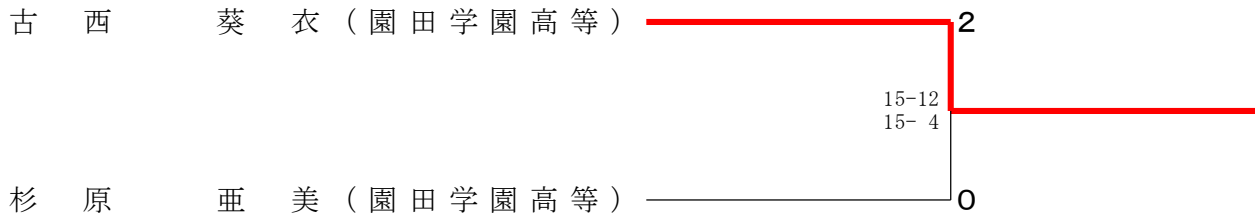

女子単2部 A ブロツク	森川	武山	植田	勝敗	順位
森川 心暖 (園田学園高等学校)		○ 15- 7 15- 7	× 10-15 3-15	M 1-1 G 2-2 P 43-44	2
武山 葵 (県立伊丹高校)	× 7-15 7-15		× 8-15 7-15	M 0-2 G 0-4 P 29-60	3
植田 光咲 (園田学園中学校)	○ 15-10 15- 3	○ 15- 8 15- 7		M 2-0 G 4-0 P 60-28	1

女子単2部 B ブロツク	西澤	前田	石田	天野	勝敗	順位
西澤 凜子 (園田学園高等学校)		×	×	○	M 1-2 G 3-4 P 89-85	3
前田 美羽 (園田学園中学校)	○		×	○	M 2-1 G 4-2 P 77-75	2
石田 夢彩 (園田学園中学校)	○	○		○	M 3-0 G 6-1 P 102-73	1
天野 美月 (親和中学校)	×	×	×		M 0-3 G 0-6 P 55-90	4

女子単2部 C ブロツク	住	木畑	増田	宮崎	勝敗	順位
住 ことな (親和中学校)		×	×	×	M 0-3 G 2-6 P 77-109	4
木畑 蒼葉 (園田学園高等学校)	○		×	○	M 2-1 G 4-3 P 84-82	2
増田 夏 (広畑中)	○	○		○	M 3-0 G 6-0 P 90-54	1
宮崎 礼菜 (園田学園高等学校)	○	×	×		M 1-2 G 2-5 P 82-88	3

女子単2部 D ブロツク	塚田	橋本	松崎	勝敗	順位
塚田 華帆 (園田学園中学校)		○	○	M 2-0 G 4-0 P 60-37	1
橋本 彩羽 (園田学園高等学校)	×		○	M 1-1 G 2-2 P 55-49	2
松崎 亜寿花 (百合学院)	×	×		M 0-2 G 0-4 P 31-60	3

女子単2部 決勝トーナメント

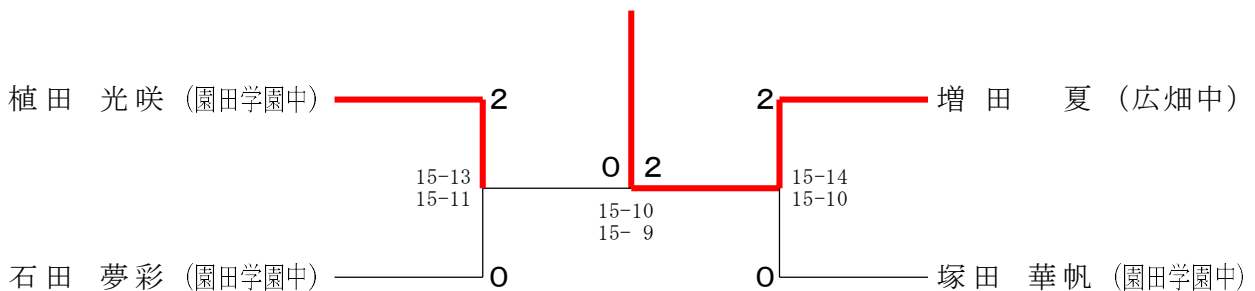

女子単3部 A ブロツク	牛居	藤田	佐橋	阿部	勝敗	順位
牛居 蒼唯 (親和中学校)		○ -X -X	× 11-15 14-15	○ 11-15 15- 8 15- 7	M 2-1 G 4-3 P 96-60	2
藤田 桃子 (園田学園中学校)	× X- X-		× X- X-	× X- X-	M 0-3 G 0-6 P 0-90	4
佐橋 美羽 (園田学園中学校)	○ 15-11 15-14	○ -X -X		○ 15- 7 15-14	M 3-0 G 6-0 P 90-46	1
阿部 暦 (百合学院)	× 15-11 8-15 7-15	○ -X -X	× 7-15 14-15		M 1-2 G 3-4 P 81-71	3

女子単3部 B ブロツク	坂野	佐々木	富永	勝敗	順位
坂野 ひかり (園田学園高等学校)		○ 15-14 12-15 15-11	○ 15-10 15- 9	M 2-0 G 4-1 P 72-59	1
佐々木 七深 (親和中学校)	× 14-15 15-12 11-15		○ 15- 8 15- 6	M 1-1 G 3-2 P 70-56	2
富永 菜生 (県立伊丹高校)	× 10-15 9-15	× 8-15 6-15		M 0-2 G 0-4 P 33-60	3

女子単3部 C ブロツク	阪口	宅原	野田	勝敗	順位
阪口 琴理 (園田学園中学校)		○ 15- 9 15- 8	× 15-14 8-15 13-15	M 1-1 G 3-2 P 66-61	2
宅原 明里 (親和中学校)	× 9-15 8-15		× 12-15 12-15	M 0-2 G 0-4 P 41-60	3
野田 渚紗 (県立須磨東高等学校)	○ 14-15 15- 8 15-13	○ 15-12 15-12		M 2-0 G 4-1 P 74-60	1

女子単3部 D ブロツク	有吉	竹中	大木	勝敗	順位
有吉 彩羽 (親和中学校)		× X- X-	× X- X-	M 0-2 G 0-4 P 0-60	3
竹中 和奏 (県立伊丹高校)	○ -X -X		× 4-15 7-15	M 1-1 G 2-2 P 41-30	2
大木 侑乃 (園田学園高等学校)	○ -X -X	○ 15- 4 15- 7		M 2-0 G 4-0 P 60-11	1

女子単3部 E ブロツク	牧	今井	大橋	勝敗	順位
牧 桜愛 (園田学園中学校)		○ 15- 6 15-11	× 15- 7 12-15 6-15	M 1-1 G 3-2 P 63-54	2
今井 瑠菜 (尼崎市立常陽中学校)	× 6-15 11-15		× 7-15 11-15	M 0-2 G 0-4 P 35-60	3
大橋 芽衣 (親和中学校)	○ 7-15 15-12 15- 6	○ 15- 7 15-11		M 2-0 G 4-1 P 67-51	1

女子単3部 F ブロツク	中村	西村	三木	勝敗	順位
中村 絢佳 (園田学園中学校)		○ 15-13 15-12	× 14-15 8-15	M 1-1 G 2-2 P 52-55	2
西村 花穂 (西宮浜義務教育学校)	× 13-15 12-15		× 12-15 15-11 11-15	M 0-2 G 1-4 P 63-71	3
三木 彩華 (親和中学校)	○ 15-14 15- 8	○ 15-12 11-15 15-11		M 2-0 G 4-1 P 71-60	1

女子単3部 決勝トーナメント

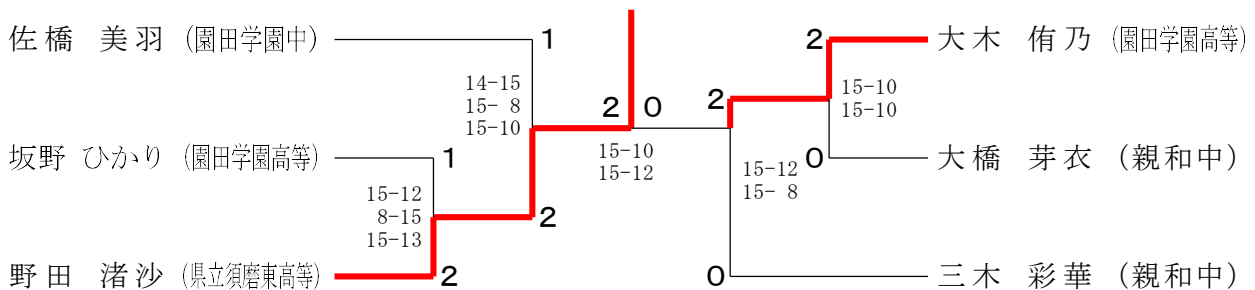

女子単4部 A ブロツク	正木	山出	富田	勝敗	順位
正木 美菜子 (NANASEA' Z)		× 9-15 10-15	○ 15-13 15- 9	M 1-1 G 2-2 P 49-52	2
山出 結衣 (SEISHIN)	○ 15- 9 15-10		○ 15- 3 15- 6	M 2-0 G 4-0 P 60-28	1
富田 ひまり (県立伊丹高校)	× 13-15 9-15	× 3-15 6-15		M 0-2 G 0-4 P 31-60	3

女子単4部 B ブロツク	山本	奥田	谷川	勝敗	順位
山本 結衣 (百合学院)	/	○ 15- 7 15- 6	○ 15-10 12-15 15- 7	M 2-0 G 4-1 P 72-45	1
奥田 真彩 (百合学院)	× 7-15 6-15	/	× 5-15 15-11 6-15	M 0-2 G 1-4 P 39-71	3
谷川 結心 (東条学園小中学校)	× 10-15 15-12 7-15	○ 15- 5 11-15 15- 6	/	M 1-1 G 3-3 P 73-68	2

女子単4部 C ブロツク	藤田	玉利	牧野	勝敗	順位
藤田 ひより (高砂高校)	/	○ 11-15 15-13 15-11	× 14-15 9-15	M 1-1 G 2-3 P 64-69	3
玉利 夏凜 (Bulutangkis)	× 15-11 13-15 11-15	/	○ 15-11 15-12	M 1-1 G 3-2 P 69-64	1
牧野 実里 (カマリンBCJR)	○ 15-14 15- 9	× 11-15 12-15	/	M 1-1 G 2-2 P 53-53	2

女子単4部 D ブロツク	清水	美甘	宅原	勝敗	順位
清水 友美子 (菅野中)	/	○ 15- 2 15- 8	○ 15-11 10-15 15-11	M 2-0 G 4-1 P 70-47	1
美甘 光音 (百合学院)	× 2-15 8-15	/	× 13-15 5-15	M 0-2 G 0-4 P 28-60	3
宅原 沙恵 (彩星クラブ)	× 11-15 15-10 11-15	○ 15-13 15- 5	/	M 1-1 G 3-2 P 67-58	2

女子単4部 決勝トーナメント

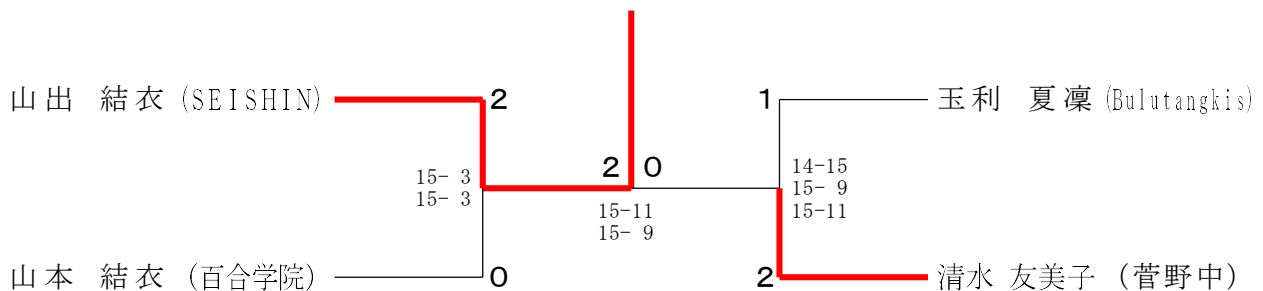

女子単5部 A ブロツク	今竹	日南田	小野	勝敗	順位
今竹 葉生 (加古川JBC)		○ 15- 7 15- 3	○ 15- 4 15- 4	M 2-0 G 4-0 P 60-18	1
日南田 桐子 (安室中学校)	× 7-15 3-15		○ 15- 1 15- 5	M 1-1 G 2-2 P 40-36	2
小野 藍夏 (親和中学校)	× 4-15 4-15	× 1-15 5-15		M 0-2 G 0-4 P 14-60	3

女子単5部 B ブロツク	青野	松岡	山口	勝敗	順位
青野 仁奈 (Bulutangkis)		○ -X -X	○ 15-14 15-12	M 2-0 G 4-0 P 60-26	1
松岡 咲奈 (SUGIHARA B. C)	× X- X-		× X- X-	M 0-2 G 0-4 P 0-60	3
山口 実弥美 (高砂高校)	× 14-15 12-15	○ -X -X		M 1-1 G 2-2 P 56-30	2

女子単5部 C ブロツク	青木	中川	五百藏	勝敗	順位
青木 優依 (Bulutangkis)		× 7-15 8-15	○ -X -X	M 1-1 G 2-2 P 45-30	2
中川 里南 (西神ジュニア)	○ 15- 7 15- 8		○ -X -X	M 2-0 G 4-0 P 60-15	1
五百藏 美桜 (県立農業高等学校定時制)	× X- X-	× X- X-		M 0-2 G 0-4 P 0-60	3

女子単5部 D ブロツク	玉利	新宅	藤井	勝敗	順位
玉利 夏音 (Bulutangkis)		× 1-15 5-15	○ 5-15 15- 9 15- 6	M 1-1 G 2-3 P 41-60	2
新宅 杏璃 (SUGIHARA B. C)	○ 15- 1 15- 5		○ 15- 5 15- 2	M 2-0 G 4-0 P 60-13	1
藤井 小郁 (滝川第二中学校)	× 15- 5 9-15 6-15	× 5-15 2-15		M 0-2 G 1-4 P 37-65	3

女子単5部 決勝トーナメント

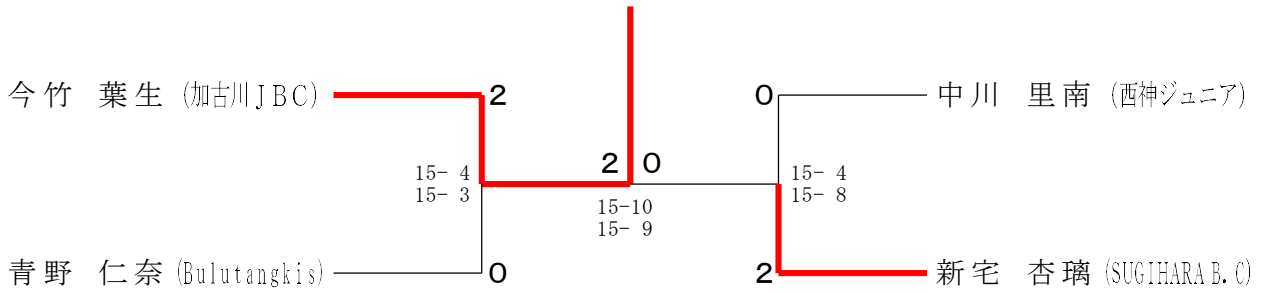

女子単6部 A ブロツク	大 國	八 杉	谷 口	勝 敗	順位
大國 由佳 (NANASEA' Z)		○ 15-12 15-12	× 7-15 10-15	M 1-1 G 2-2 P 47-54	2
八杉 鈴音 (高砂高校)	× 12-15 12-15		× 13-15 5-15	M 0-2 G 0-4 P 42-60	3
谷口 結菜 (NAKAO. J. B. C)	○ 15- 7 15-10	○ 15-13 15- 5		M 2-0 G 4-0 P 60-35	1

女子単6部 B ブロツク	川 原	江 本	皆 津	上 田	勝 敗	順位
川原 夕満 (陵南中学校)		○ -X -X	○ 15- 8 15- 4	○ 15- 9 15- 7	M 3-0 G 6-0 P 90-28	1
江本 珠菜 (高砂高校)	× X- X-		× X- X-	× X- X-	M 0-3 G 0-6 P 0-90	4
皆津 冴羽 (東洋大姫路)	× 8-15 4-15	○ -X -X		○ 15-11 15- 6	M 2-1 G 4-2 P 72-47	2
上田 夕渚 (滝川第二中学校)	× 9-15 7-15	○ -X -X	× 11-15 6-15		M 1-2 G 2-4 P 63-60	3

女子単6部 C ブロツク	糺 屋	武木田	坂 田	上 田	勝 敗	順位
糺屋 ゆめな (東洋大姫路)		○ 15- 4 7-15 15-12	○ 15- 3 15- 1	○ 15-14 11-15 15-13	M 3-0 G 6-2 P 108-77	1
武木田 葵葉 (NAKAO. J. B. C)	× 4-15 15- 7 12-15		○ 15- 2 15- 5	× 5-15 15- 9 14-15	M 1-2 G 4-4 P 95-83	3
坂田 朱莉 (神戸市立湊川中学校)	× 3-15 1-15	× 2-15 5-15		× 2-15 1-15	M 0-3 G 0-6 P 14-90	4
上田 美桜 (打出浜ミニバドミントン)	× 14-15 15-11 13-15	○ 15- 5 9-15 15-14	○ 15- 2 15- 1		M 2-1 G 5-3 P 111-78	2

女子単6部 D ブロツク	内田	浅田	藤田	勝敗	順位
内田 依央菜 (高砂高校)		× 7-15 5-15	× 10-15 8-15	M 0-2 G 0-4 P 30-60	3
浅田 菜心 (NAKAO. J. B. C)	○ 15- 7 15- 5		○ 15-12 15- 8	M 2-0 G 4-0 P 60-32	1
藤田 瑚夏 (東洋大姫路)	○ 15-10 15- 8	× 12-15 8-15		M 1-1 G 2-2 P 50-48	2

女子単6部 E ブロツク	梅谷	服部	小山	勝敗	順位
梅谷 徳 (東洋大姫路)		○ 15-12 15- 6	○ 15-13 15- 7	M 2-0 G 4-0 P 60-38	1
服部 梨子 (NAKAO. J. B. C)	× 12-15 6-15		○ 15-10 15-11	M 1-1 G 2-2 P 48-51	2
小山 羽菜 (SEISHIN)	× 13-15 7-15	× 10-15 11-15		M 0-2 G 0-4 P 41-60	3

女子単6部 決勝トーナメント

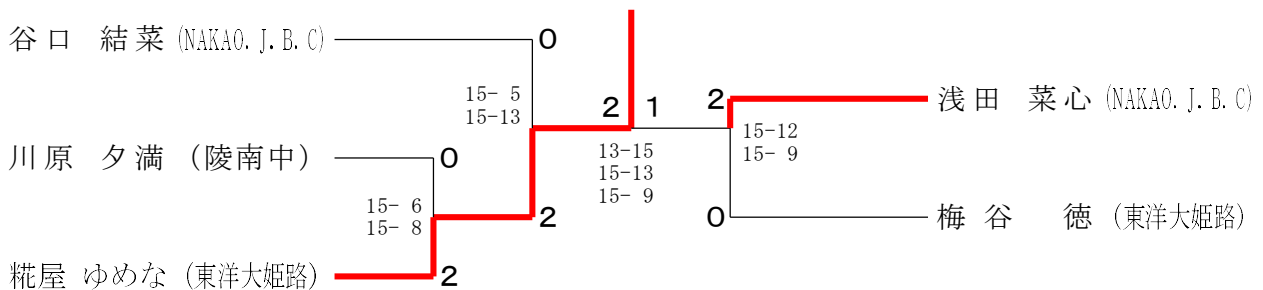

女子単7部 A ブロツク	只熊	松嶋	大中原	岸部	勝敗	順位
只熊 凜音 (NAKAO. J. B. C)		○ 15- 5 15- 9	○ 15- 0 15- 4	○ 15- 7 15- 5	M 3-0 G 6-0 P 90-30	1
松嶋 明子 (Super Bird)	× 5-15 9-15		○ 15- 6 15- 5	○ 7-15 15-10 15- 8	M 2-1 G 4-3 P 81-74	2
大中原 咲希 (県立農業高等学校定時制)	× 0-15 4-15	× 6-15 5-15		× 2-15 2-15	M 0-3 G 0-6 P 19-90	4
岸部 桃華 (東条学園小中学校)	× 7-15 5-15	× 15- 7 10-15 8-15	○ 15- 2 15- 2		M 1-2 G 3-4 P 75-71	3

女子単7部 B ブ ロ ッ ク	野 村	松 浦	前 田	富 田	勝 敗	順 位
野村 裕美 (BUZZ)		○ 15-10 15-12	× 15- 8 8-15 13-15	○ -X -X	M 2-1 G 5-2 P 96-60	1
松浦 さら (東条学園小中学校)	× 10-15 12-15		○ 10-15 15- 7 15-10	○ -X -X	M 2-1 G 4-3 P 92-62	3
前田 栞里 (NAKAO. J. B. C)	○ 8-15 15- 8 15-13	× 15-10 7-15 10-15		○ -X -X	M 2-1 G 5-3 P 100-76	2
富田 樹里 (県立農業高等学校定時制)	× X- X-	× X- X-	× X- X-		M 0-3 G 0-6 P 0-90	4

女子単7部 決勝トーナメント

